

Invacare® SB® 755

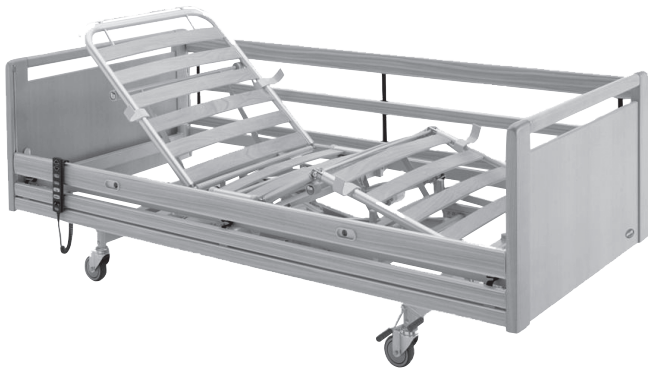

nl Bed Gebruiksaanwijzing

Deze handleiding dient te worden overhandigd aan de gebruiker van het product.
Lees deze handleiding VOORDAT u dit product gebruikt en bewaar deze voor toekomstig gebruik.



Yes, you can.®

©2024 Invacare Corporation

Alle rechten voorbehouden. Herpublicatie, duplicatie of gehele of gedeeltelijke wijziging is verboden zonder voorafgaande schriftelijke toestemming van Invacare. Handelsmerken zijn te herkennen aan ™ en ®. Alle handelsmerken zijn eigendom van of gelicentieerd aan Invacare Corporation of haar dochterondernemingen, tenzij anders aangegeven.

Inhoudsopgave

9.3	Elektromagnetische immunititeit	23
9.4	Testspecificaties met betrekking tot immunititeit voor draadloze RF-communicatieapparatuur.	24

1	Algemeen	4
1.1	Inleiding	4
1.1.1	Symbolen in dit document	4
1.2	Levensduur	4
1.3	Naleving	4
1.3.1	Productspecifieke normen	4
1.4	Garantie-informatie	4
1.5	Aansprakelijkheidsbeperking	4
2	Veiligheid	6
2.1	Algemene veiligheidsinformatie	6
2.2	Matrassen	7
2.3	Veiligheidsinformatie over elektromagnetische interferentie	7
2.4	Typeplaatjes en symbolen op het product	8
2.4.1	Identificatie	8
2.4.2	Andere labels.	8
3	Productoverzicht	10
3.1	Beoogd gebruik	10
3.1.1	Beoogde bediener van het product.	10
3.2	Hoofdonderdelen van het bed	10
3.3	Opties.	10
4	Gebruik	12
4.1	Algemene veiligheidsinformatie	12
4.1.1	Matrashouders.	12
4.2	Montage	12
4.3	De zijhekken bedienen	12
4.3.1	Scala 2-zijhek bedienen	12
4.3.2	Britt V- en Line-zijhekken	13
4.3.3	Verso II-zijhekken	13
4.4	Handbediening	13
4.4.1	Vergrendelingsmechanisme.	13
4.5	Soft Control	14
4.6	Zwenkwielen en remmen	14
4.6.1	Centraal remsysteem	14
4.7	Papegai	15
4.7.1	Plaats de papegai.	15
4.7.2	De hoogte van de handvatten aanpassen	15
4.8	Standen voor noodgevallen	15
4.8.1	Noodstop van een matrasbodembedeelte	15
5	Onderhoud	16
5.1	Algemene informatie over onderhoud	16
5.1.1	Periodiek onderhoud	16
5.2	Dagelijkse controles.	16
5.3	Reiniging en desinfectie.	16
5.3.1	Algemene veiligheidsinformatie	16
5.3.2	Reinigingsintervallen.	16
5.3.3	Reinigingsinstructies	16
5.3.4	Instructies voor desinfecteren.	17
5.4	Smering	17
6	Na gebruik	18
6.1	Afvoeren	18
6.2	Geschikt maken voor hergebruik	18
7	Problemen oplossen.	19
7.1	Problemen oplossen	19
8	Technische Specificaties	20
8.1	Afmetingen van het bed	20
8.2	Afmetingen zijhekken	20
8.3	Maximumgewichten	20
8.4	Gewichten	20
8.5	Toegestane afmetingen van de matras	21
8.6	Materialen	21
8.7	Voorwaarden voor de gebruiksomgeving	22
8.8	Elektrisch systeem.	22
9	Elektromagnetische compatibiliteit (EMC).	23
9.1	Algemene informatie over EMC	23
9.2	Elektromagnetische straling	23

1 Algemeen

1.1 Inleiding

Deze gebruikershandleiding bevat belangrijke informatie over het gebruik van dit product. Lees de gebruikershandleiding aandachtig door en volg de veiligheidsinstructies, zodat u zeker weet dat u het product veilig gebruikt.

Gebruik dit product alleen als u deze handleiding hebt gelezen en begrepen. Ga voor meer informatie over het product en bij vragen over het juiste gebruik en eventuele aanpassing van het product naar een professionele zorgverlener die vertrouwd is met uw medische aandoening.

Omdat dit document betrekking heeft op alle beschikbare modellen (op de datum waarop dit document is gedrukt), zijn mogelijk niet alle delen relevant voor uw product. Indien niet expliciet anders wordt vermeld, verwijst elk hoofdstuk in dit document naar alle modellen van het product.

De modellen en uitvoeringen die in uw land beschikbaar zijn, zijn te vinden in de verkoopdocumenten van het desbetreffende land.

Invacare behoudt zich het recht voor om productspecificaties zonder voorafgaande kennisgeving te wijzigen.

Controleer voordat u dit document leest of u de juiste versie hebt. U vindt een pdf-bestand met de laatste versie op de Invacare-website.

Als u de lettergrootte in de gedrukte versie van het document moeilijk kunt lezen, kunt u een pdf-versie downloaden van de website. In de pdf-versie kunt u de letters op het scherm aanpassen tot een grootte die u prettiger vindt.

Neem voor meer informatie over het product, bijvoorbeeld meldingen over productveiligheid en teruggeroepen producten, contact op met uw Invacare-vertegenwoordiger. Zie de adressen aan het einde van dit document.

In geval zich een ernstig incident met het product voordoet, dient u de fabrikant en de bevoegde instantie in uw land daarvan op de hoogte te brengen.

1.1.1 Symbolen in dit document

In dit document worden symbolen en signaalwoorden gebruikt die van toepassing zijn op gevaren of onveilige handelingen die kunnen leiden tot persoonlijk letsel of schade aan eigendommen. Zie de onderstaande informatie voor de definities van de symbolen.



WAARSCHUWING

Duidt op een gevaarlijke situatie die kan leiden tot ernstig letsel of overlijden als de situatie niet wordt vermeden.



LET OP

Duidt op een gevaarlijke situatie die kan leiden tot licht of klein letsel als de situatie niet wordt vermeden.



KENNISGEVING

Duidt op een gevaarlijke situatie die kan leiden tot schade aan eigendommen als de situatie niet wordt vermeden.



Tips en adviezen

Hier worden nuttige tips, adviezen en informatie voor efficiënt, probleemloos gebruik gegeven.

Overige symbolen

(Niet op alle handleidingen van toepassing)



Verantwoordelijke persoon in het VK
Geeft aan of een product wel of niet in het Verenigd Koninkrijk is geproduceerd.



Triman
Wijst op de regels voor recycleren en sorteren (alleen voor Frankrijk).

1.2 Levensduur

De verwachte levensduur van dit product is acht jaar bij dagelijks gebruik en in overeenstemming met de veiligheidsinstructies, onderhoudstermijnen en bij correct gebruik, zoals aangegeven in deze handleiding. De effectieve levensduur kan variëren afhankelijk van de frequentie en intensiteit van het gebruik.

1.3 Naleving

Kwaliteit is cruciaal bij onze bedrijfsactiviteiten, waarbij wordt gewerkt binnen de normen van ISO 13485.

Dit product is voorzien van het CE-merkteken conform Verordening 2017/745 betreffende medische hulpmiddelen, klasse 1.

Dit product is voorzien van het UKCA-merkteken conform Deel II UK MDR 2022 (zoals aangepast) klasse 1.

Wij werken er continu aan om ervoor te zorgen dat het effect van het bedrijf op het milieu, zowel lokaal als internationaal, zo veel mogelijk wordt beperkt.

Wij maken uitsluitend gebruik van materialen en onderdelen die voldoen aan de REACH-richtlijnen.

Wij leven de huidige milieuwetgevingen AEEA en RoHS na.

1.3.1 Productspecifieke normen

Dit product is getest en voldoet aan de norm IEC 60601-2-52 (Bijzondere eisen voor basisveiligheid en essentiële prestaties van ziekenhuisbedden) en alle hieraan verwante normen.

Neem voor meer informatie over de lokale normen en voorschriften contact op met uw lokale Invacare-vertegenwoordiger. Zie de adressen achter in dit document.

1.4 Garantie-informatie

Wij bieden voor dit product een fabrieksgarantie in overeenstemming met onze Algemene Voorwaarden in de respectievelijke landen.

Garantieclaims kunnen alleen worden ingediend via de dealer bij wie u het product hebt gekocht.

1.5 Aansprakelijkheidsbeperking

Invacare aanvaardt geen aansprakelijkheid voor schade veroorzaakt door:

- Niet in acht nemen van de gebruikershandleiding
- Verkeerd gebruik
- Normale slijtage

- Verkeerde montage of afstelling door de koper of een derde
- Technische aanpassingen
- Niet-geautoriseerde wijzigingen en/of gebruik van ongeschikte reserveonderdelen

2 Veiligheid

2.1 Algemene veiligheidsinformatie

Dit deel van de handleiding bevat algemene veiligheidsinformatie over uw product. Raadpleeg voor specifieke veiligheidsinformatie het betreffende deel van de handleiding en de procedures in dat deel.



WAARSCHUWING!

Risico op schade of lichamenlijk letsel

- Gebruik dit product of de beschikbare optionele apparatuur alleen als u deze instructies en het eventuele aanvullende instructiemateriaal volledig hebt doorgelezen en begrepen, met inbegrip van de gebruikshandleidingen of instructiebladen die bij dit product of de optionele apparatuur worden verstrekt. Als u de waarschuwingen, aandachtspunten of instructies niet begrijpt, dient u contact op te nemen met een zorgverlener, een Invacare-leverancier of een technisch medewerker voordat u dit product gaat gebruiken.
- Voer geen niet-geautoriseerde wijzigingen of aanpassingen uit aan het product.



WAARSCHUWING!

Beknellings-/verstikkingsgevaar

Het risico bestaat dat lichaamsdelen/luchtwegen bekneld raken tussen de matrasbodem, het zijhek en het beduiteinde of tussen bewegende onderdelen en voorwerpen die in de buurt van het bed staan.

- Het bed mag niet worden gebruikt door personen die jonger zijn dan 12 jaar, of door personen met lichaamsafmetingen die overeenkomen met die van een gemiddelde twaalfjarige of jonger.
- Het bed mag niet in combinatie met de zijhekken worden gebruikt voor personen met een fysieke lengte van minder dan 146 cm, een gewicht van minder dan 40 kg of een BMI (Body Mass Index) van minder dan 17.
- Mettertijd kan er als gevolg van samenpersing van het matras sprake zijn van een verhoogd risico. Controleer regelmatig op gaten tussen het bed, matras en/of zijhek. Vervang het matras als de gaten kunnen leiden tot beknelling.



WAARSCHUWING!

Het risico bestaat dat iemand door een opening heen glijdt

Het bed voldoet aan alle vereisten met betrekking tot maximale afstanden. Het is echter mogelijk dat personen met kleine lichaamsafmetingen tussen de openingen in de zijhekken of tussen de matrasbodem en de zijhekken door glijden.

- Let vooral op wanneer het bed wordt gebruikt voor het verzorgen van personen met kleine lichaamsafmetingen.



WAARSCHUWING!

Risico op schade of lichamenlijk letsel

Verkeerd gebruik van de kabels, verkeerde aansluiting en ongeautoriseerd gebruik van apparatuur kan elektrische schokken of defecten aan het product veroorzaken.

- Zorg ervoor dat u de kabels van het product niet knikt, afsnijdt of beschadigt.
- Zorg ervoor dat er tijdens het gebruik van het product geen kabels bekneld of beschadigd raken.
- Haal de netstekker uit het stopcontact voordat u het bed verplaatst.
- Zorg ervoor dat de bedrading en aansluitingen goed zijn aangelegd.
- Gebruik geen apparatuur als u daartoe niet bevoegd bent.



WAARSCHUWING!

Risico op struikelen, verstrikking en afklemming

Een onjuiste geleiding van de kabels kan leiden tot struikelen, verstrikking of afklemming.

- Zorg dat alle kabels op de juiste manier zijn geleid en bevestigd.
- Zorg dat er geen lussen overtollige kabel buiten het product steken.



WAARSCHUWING!

Risico op schade of lichamenlijk letsel

Ontstekingsbronnen kunnen brand of vuur veroorzaken.

- Het bed moet op een veilige afstand van mogelijke ontstekingsbronnen (zoals een kachel of open haard) worden geplaatst.
- Het is de patiënt en begeleiders niet toegestaan om te roken tijdens het gebruik of de bediening van het bed.



WAARSCHUWING!

Risico op schade of lichamenlijk letsel

Letsel of beschadiging tijdens het gebruik van het product voorkomen:

- Als het product wordt gebruikt in de buurt van kinderen of huisdieren, moeten zij nauwlettend in de gaten worden gehouden.
- Laat kinderen niet met het product spelen.



LET OP!

- Wanneer iemand in of uit het bed stapt, moet het bed altijd omlaag worden gebracht tot een geschikte hoogte. Bij het in en uit het bed stappen kan het rugleuninggedeelte van de matrasbodem als ondersteuning worden gebruikt. Zorg dat de patiënt in het midden van het rugleuninggedeelte ligt. Bij het omhoog brengen van het rugleuninggedeelte bedraagt het toegestane maximale gewicht voor het rugleuninggedeelte 45% van de maximale veilige belasting.
- Zet het bed altijd in de laagste stand voordat u iemand zonder toezicht in het bed achterlaat.
- Zorg ervoor dat er zich onder, boven of in de buurt van het bed niets bevindt dat het aanpassen van de hoogte kan belemmeren, zoals meubilair, een lift of een raamkozijn.

**LET OP!**

Niet-originele of verkeerde accessoires kunnen de werking en veiligheid van het product nadelig beïnvloeden.

- Gebruik alleen originele accessoires voor het product dat u gebruikt.
- Omdat er verschillen zijn per regio, kunt u het beste de Invacare-catalogus of -website in uw regio raadplegen voor de beschikbare accessoires. U kunt ook contact opnemen met uw lokale Invacare-vertegenwoordiger. Zie de adressen achter in dit document.

**LET OP!****Risico op schade of lichamelijk letsel**

Het product kan heet worden bij blootstelling aan zonlicht of een andere warmtebron.

- Stel het product niet gedurende langere periodes bloot aan direct zonlicht.
- Houd het product uit de buurt van warmtebronnen.

**LET OP!**

Pas op dat er geen vingers tussen de bewegende delen van het bed bekneld raken.

- Let op uw vingers.

**KENNISGEVING**

Het bed is niet voorzien van een scheidingschakelaar (hoofdschakelaar). Als de elektrische verbinding met het bed moet worden losgekoppeld, moet u eerst de stekker uit het stopcontact trekken.

- Plaats het bed altijd zo dat de stekker van het bed gemakkelijk uit het stopcontact kan worden getrokken.

**KENNISGEVING**

Het product kan defect raken als zich te veel pluis, stof of vuil op het product heeft opgebouwd.

- Houd het product schoon.

2.2 Matrassen

**WAARSCHUWING!****Veiligheidsaspecten met betrekking tot de combinatie van zijhekken en matrassen:**

Voor een optimale veiligheid dienen bij het gebruik van zijhekken op het bed de minimum- en maximummatrasmaten in acht te worden genomen.

- Voor de juiste afmetingen van de matras, raadpleegt u de matrastabel in hoofdstuk 8 *Technische Specificaties*, pagina 20.

**WAARSCHUWING!****Beknellings- en/of verstikkingsgevaar**

- Als de horizontale ruimte tussen de zijkant van de matras en de binnenkant van het zijhek te groot is, kan de gebruiker bekneld raken en/of stikken. Volg de minimummatrasbreedte (en -lengte) in combinatie met een zijhek, zoals aangegeven in de matrastabel in hoofdstuk 8 *Technische Specificaties*, pagina 20.
- Let erop dat dit risico groter is bij het gebruik van zeer dikke matrassen of zachte matrassen (lage dichtheid) of bij een combinatie van beide.

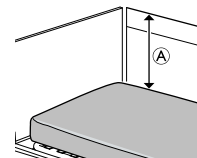
**WAARSCHUWING!****Risico op vallen**

Als de verticale afstand ^A tussen de bovenkant van de matras en de rand van het zijhek/beduiteinde te klein is, kan de gebruiker over de rand vallen en ernstig letsel oplopen. Zie de afbeelding hierboven.

- Houd altijd een minimumafstand ^A van 22 cm aan.
- Volg de maximummatras hoogte in combinatie met het zijhek, zoals aangegeven in de matrastabel in hoofdstuk 8 *Technische Specificaties*, pagina 20.

2.3 Veiligheidsinformatie over elektromagnetische interferentie

**WAARSCHUWING!****Defecten mogelijk als gevolg van elektromagnetische interferentie**

Er kan elektromagnetische interferentie optreden tussen dit product en andere elektrische apparatuur. De elektrische afstel functies van dit product kunnen hierdoor verstoord worden. U kunt elektromagnetische interferentie op de volgende manieren voorkomen of verminderen:

- Gebruik alleen originele accessoires en reserve-onderdelen. Zo neemt de elektromagnetische emissie niet toe en neemt de elektromagnetische immuniteit van dit product niet af.
- Houd draagbare RF-communicatieapparatuur op ten minste 30 cm van de onderdelen van dit product (inclusief kabels).
- Gebruik dit product niet in de buurt van actieve hoogfrequente chirurgische apparatuur of een voor RF-straling afgeschermd MRI-ruimte, waar elektromagnetische storingen in hoge mate aanwezig zijn.
- Als er sprake is van storingen, vergroot u de afstand tussen dit product en de overige apparatuur of schakelt u die apparatuur uit.
- Raadpleeg de gedetailleerde informatie en volg de richtlijnen van hoofdstuk 9 *Elektromagnetische compatibiliteit (EMC)*, pagina 23.



WAARSCHUWING!

Defecten mogelijk als gevolg van elektromagnetische interferentie

Gebruik dit bed niet naast of boven op elektrische apparatuur die niet hieronder wordt aangegeven, omdat het hierdoor mogelijk niet naar behoren functioneert. Als het toch nodig is het bed op dergelijke wijze te gebruiken, moet u de werking van het bed en de overige apparatuur goed in de gaten houden.

Dit bed kan worden gebruikt in combinatie met door Invacare goedgekeurde accessoires en medische elektrische apparatuur die is verbonden met het hart (intracardiaal) of de bloedvaten (intravasculair), op voorwaarde dat met de volgende punten rekening wordt gehouden:

- Medische elektrische apparatuur mag niet worden vastgemaakt aan metalen hulpstukken van het bed, zoals de zijhekken, papegaai, infuusstang, uiteinden van het bed, enzovoort.
- Het netsnoer van het medische elektrische apparaat moet worden vrijgehouden van de hulpstukken of andere bewegende delen van het bed.

2.4 Typeplaatjes en symbolen op het product

2.4.1 Identificatie

De identificatie bevindt zich op het frame van het bed en bevat de belangrijkste productinformatie, inclusief technische gegevens.

SN	Serienummer
REF	Referentienummer
UDI	Unieke hulpmiddelidentificatie
	Fabrikant
	Fabricagedatum
MD	Medisch hulpmiddel
	Max. gebruikersgewicht

	Veilig te belasten tot max.
	Apparatuur van KLASSE II
	Type B-apparaat
	Gooi dit product niet weg met normaal huishoudelijk afval.
CE	Conformiteit met Europese normen
UK CA	Conformiteit VK beoordeeld





Afkortingen voor technische gegevens:

- lin = ingangsstroom
- Uin = ingangsspanning
- Int. = onderbrekingen
- AC = wisselstroom
- Max = maximum
- min = minuten

Raadpleeg *8 Technische Specificaties, pagina 20* voor meer informatie over de technische gegevens.

2.4.2 Andere labels

Lees vóór gebruik van dit product de gebruikershandleiding en volg alle gebruiks- en veiligheidsinstructies op. De kleur van de achtergrond van dit symbool is blauw op de productlabels.	
Definitie van min. gewicht, min. lengte en min. BMI (Body Mass Index) van een volwassen gebruiker. Raadpleeg <i>Beoogd gebruik</i> .	
Voor de juiste afmetingen van de matras raadpleegt u de documentatie voor gebruikers. Raadpleeg <i>8 Technische Specificaties, pagina 20</i> .	
	Totale gewicht van het product met de maximale veilig toe te passen belasting

	Minimale/maximale temperatuur
	Minimale/maximale luchtvochtigheid
	Minimale/maximale atmosferische druk
	Voorwaarden voor transport en opslag
	Voorwaarden voor gebruik

	
<p>Geeft aan dat het bed kan worden gebruikt in automatische wassystemen. (Alleen aanwezig op wasbare versies van dit product)</p>	

<p>Geeft de locatie aan voor het aansluiten van middelen voor potentiaalvereffening. (Niet aanwezig op alle versies van dit product)</p>

Label op zijhekken over 3/4 van de lengte

<p>Geeft de maximale ruimte aan tussen het zijhek en het beduiteinde aan het hoofdeind van het bed.</p> <p>Zie de montage-instructies in de servicehandleiding van het bed of de instructies die bij het zijhek worden geleverd.</p>

3 Productoverzicht

3.1 Beoogd gebruik

Het medische bed wordt elektrisch bediend, is in hoogte instelbaar en heeft een verstelbaar ondersteuningsoppervlak dat is bedoeld voor gebruik in combinatie met een matras. Medische bedden zijn ontworpen ter ondersteuning van de patiënt en worden gebruikt voor verzachting, verlichting en herstel van bepaalde medische aandoeningen. Het medische bed ondersteunt en vergemakkelijkt bovendien de werkomstandigheden van zorgverleners.

Het medische bed is bedoeld voor gebruik in de volgende omstandigheden:

- *Toepassingsomgeving 3:* langdurige zorg in een medische omgeving waar medische supervisie vereist is, bewaking zo nodig beschikbaar is en elektrische medische apparatuur die bij medische procedures wordt gebruikt, beschikbaar is om de conditie van de patiënt op peil te houden of te verbeteren.
- *Toepassingsomgeving 4:* zorg die wordt verleend in een thuissituatie, waarin elektrische medische apparatuur wordt gebruikt voor de verzorging of behandeling van letsel, handicap of ziekte.

Beoogde gebruikers

Personen met een medische aandoening die in bed verzorgd moeten worden.

Indicaties

Het bed is bedoeld voor volwassen gebruikers met een lengte van 146 cm of meer, een gewicht van 40 kilo of meer en een BMI (Body Mass Index) van 17 of meer.

Het bed is alleen bedoeld voor gebruik binnenshuis.

Het maximum gebruikersgewicht is 200 kg en de maximale veilige belasting is 235 kg.

Contra-indicaties

Het bed is niet bedoeld voor het vervoeren van personen. (Het bed kan binnen een ruimte worden verplaatst met de gebruiker erin. De zwenkwieken kunnen worden vergrendeld.)

Het bed is niet bedoeld voor personen met een psychosociale beperking.



WAARSCHUWING!

Andere wijzen van gebruik of onjuist gebruik kunnen tot gevaarlijke situaties leiden. *Invacare* aanvaardt geen aansprakelijkheid voor het gebruiken, wijzigen of monteren van het product anders dan aangegeven in deze gebruiksaanwijzing.

3.1.1 Beoogde bediener van het product

De beoogde bediener van dit product is een zorgprofessional of een privépersoon die voldoende training heeft gehad.

De handbediening kan ook worden gebruikt door de persoon in het bed.

3.2 Hoofdonderdelen van het bed

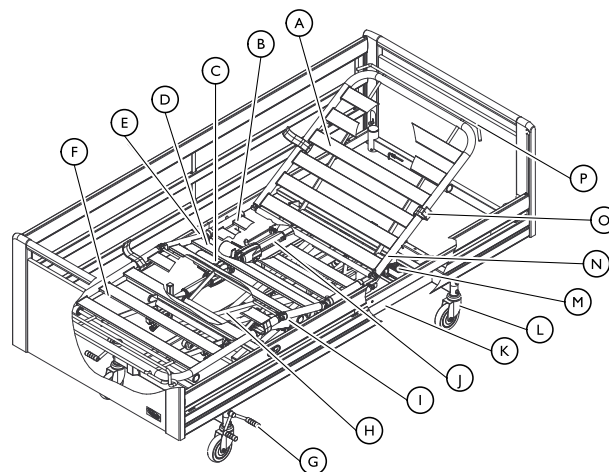

Onderdelen van het standaardbed:

- | | |
|-----------------------------------|--------------------------------|
| Ⓐ Rugleuning | Ⓘ Matrasbodem, onderste helft |
| Ⓑ Zitgedeelte | ⓵ Motor van rugleuning |
| Ⓒ Motor van beengedeelte | Ⓚ Basisframe |
| Ⓓ Dijgedeelte | Ⓛ Rem - zwenkwiel met rem |
| Ⓔ Motor van dijgedeelte | Ⓜ Besturingseenheid |
| Ⓕ Beengedeelte | Ⓝ Matrasbodem, bovenste helft |
| Ⓖ Rempedaal - centraal remsysteem | Ⓞ Matrashouder |
| Ⓗ Schaararmen | Ⓟ Verlengstuk voor matrasbodem |

3.3 Opties



Omdat er verschillen zijn per regio, kunt u het beste de *Invacare*-website of -catalogus voor uw regio raadplegen voor informatie over de beschikbare accessoires. U kunt ook contact opnemen met uw *Invacare*-leverancier.

Zijhekken

Zijhekken zijn bedoeld om te worden bediend door een persoon die naast het bed staat. Wanneer de zijhekken in de hoogste stand staan, verkleinen ze de kans dat de gebruiker onbedoeld uit het bed valt.

- **Britt V** – inklapbaar houten zijhek over de gehele lengte (standaard, 10 cm verlengd of 20 cm verlengd)
- **Line** – inklapbaar aluminium zijhek over de gehele lengte (standaard of verlengbaar)
- **Scala** – inklapbaar stalen zijhek over 3/4 van de lengte (Basic 2, Basic Plus 2, Medium 2, Decubi 2)
- **Verso II** - inklapbaar stalen zijhek over 3/4 van de lengte
- **Verhogers** voor zijhekken over de gehele lengte – 15 cm extra hoogte (voor de Britt of Line)
- **Bekleding** voor zijhekken – stoffen hoezen voor de verschillende zijhekken (netmateriaal of gewatteerd)

Zie *8 Technische Specificaties, pagina 20* voor meer informatie over zijhekken.

Beduiteinden en zijpanelen

Beduiteinden zijn bedoeld als een esthetische en fysieke afscherming aan het hoofd- en voeteneind van het bed.

Voor beduiteinden met geleiderails zijn zijhekken over de gehele lengte vereist.

- **Victoria, Sophie, Susanne** (standaard en laag) en **Anita** – beduiteinden met geleiderails voor zijhekken over de gehele lengte
- **Emma, Piggy** en **Olivia** – beduiteinden zonder geleiderails voor zijhekken over de gehele lengte
- **Houten zijpaneel** – esthetische bekleding voor de zijkant van het bed

Zie 8 *Technische Specificaties, pagina 20* voor meer informatie over beduiteinden.

Hulpmiddelen voor verandering van positie

Deze hulpmiddelen bieden de gebruiker steun wanneer ze in of uit het bed willen stappen (steungrepen en opstahulp) of wanneer ze in het bed van positie willen veranderen (steungrepen, papegaai en opzithulp).

- **Vaste steungrepen** – vaste handgrepen die op de zijkant van het bed worden gemonteerd (diverse combinaties van hoogte en lengte)
Kunnen **NIET** worden gebruikt in combinatie met Scala- en Verso-zijhekken.
- **Draaiende steungrepen** – draaiende handgrepen die op de zijkant van het bed worden gemonteerd (links of rechts)
Kunnen **NIET** worden gebruikt in combinatie met zijhekken of zijpanelen.
- **Opzithulp** – verstelbare handgreep die op de zijkant van het bed wordt gemonteerd (links of rechts)
Kunnen **NIET** worden gebruikt in combinatie met Scala- en Verso-zijhekken.

- **Opstahulp** – handgreep die aan een buis van de papegaai aan het hoofdeind van het bed wordt gemonteerd
- **Papegaai** – handgreep die aan een van de papegaai buizen aan het hoofdeinde van het bed wordt gemonteerd (vast of draaiend)

Overig

- **Afstandsbumpers** – stootbuffers die op het basisframe van het bed worden gemonteerd
- **Stootwielen** – stootbuffers die op beduiteinden worden gemonteerd
- **Transporttrolley** - voor transport en opslag van het gemonteerde bed
- **IV-rek** – houder voor infuuszakken; wordt op een van de papegaai buizen gemonteerd
- **Reserveaccu** – wordt op het basisframe gemonteerd voor kortdurende bediening bij uitval van netvoeding
- **Soft Tilt** – systeem voor herpositioneren van patiënt, gemonteerd op het matrasplatform.
- **Handbediening voor reumapatiënten** – handbediening voor mensen met reuma
- **Houder voor handbediening** – wordt aan de zijkant van het bed gemonteerd
- **Y-kabel** en **verlengkabel** – om twee handbedieningen tegelijkertijd te gebruiken en/of de kabel van de handbediening te verlengen
- **LED-lamp** – wordt op een van de papegaai buizen gemonteerd

4 Gebruik

4.1 Algemene veiligheidsinformatie



WAARSCHUWING!

Kans op lichamelijk letsel en beschadiging van eigendommen.

- Het bed moet zo worden geplaatst dat de hoogteaanpassing niet wordt geblokkeerd door bijvoorbeeld liften of meubilair.
- Let op dat lichaamsdelen niet bekneld raken tussen bewegende en vaste onderdelen (zoals zijhekken of beduiteinden).
- De handbediening mag niet door kinderen worden gebruikt.



WAARSCHUWING!

Kans op lichamelijk letsel

- Als het bed wordt gebruikt door iemand die rusteloos, verward of spastisch is:
- in deze gevallen moeten de functies van de handbediening vergrendeld zijn (mits het bed is uitgerust met een vergrendelbare handbediening),
 - of moet de handbediening buiten het bereik van de gebruiker worden gehouden.

4.1.1 Matrashouders



WAARSCHUWING!

Risico op lichamelijk letsel

- Zonder correct geïnstalleerde matrashouders kan de matras opzij glijden, waardoor de gebruiker uit het bed kan vallen.
- Gebruik het bed nooit zonder matrashouders.
 - Zorg altijd dat de matrashouders op de juiste manier zijn geïnstalleerd en omhoog zijn gericht.
 - Gebruik alleen de originele matrashouders.

4.2 Montage



KENNISGEVING

- Het bed moet door een gekwalificeerde technicus worden uitgepakt en gemonteerd, zoals omschreven in de servicehandleiding.
- De accessoires die bij het bed worden geleverd, moeten door een gekwalificeerde technicus worden gemonteerd, zoals omschreven in de servicehandleiding.

Geleverde onderdelen

- Compleet bed met zwenkwielen, bedieningsconsole en matrasbodemp

Accessoires zoals beduiteinden, zijhekken en papegaai worden afzonderlijk geleverd.

Voordat u het bed in gebruik neemt

1. zet u het bed in de juiste stand.
2. steekt u de stekker in het stopcontact.

4.3 De zijhekken bedienen



WAARSCHUWING!

Beknellings- of verstikkingsgevaar

Het risico bestaat dat lichaamsdelen of luchtwegen bekneld raken tussen de matrasbodemp, het zijhek en het beduiteinde.

- Zorg er altijd voor dat de zijhekken correct zijn bevestigd en vastgezet.



WAARSCHUWING!

Risico op vallen

Als is vastgesteld dat de gebruiker zijhekken nodig heeft:

- Laat de gebruiker nooit zonder toezicht in bed achter met het zijhek naar beneden.
- Zorg dat het zijhek in de hoogste stand staat en op de juiste manier is vergrendeld wanneer de gebruiker zonder toezicht wordt achtergelaten.



LET OP!

Risico op lichamelijk letsel

Als het zijhek niet goed is vergrendeld, kan het weer omlaag vallen.

- Controleer of de vergrendeling goed is vastgeklikt door aan de bovenste stang van het zijhek te trekken of erop te duwen.



LET OP!

Risico op lichamelijk letsel

Pas op dat u niet bekneld raakt bij het bedienen van het zijhek.

- Wees voorzichtig met uw vingers en met lichaamsdelen van de patiënt.
- Forceer het zijhek nooit en laat het zijhek nooit vallen wanneer u het hanteert.

4.3.1 Scala 2-zijhek bedienen



KENNISGEVING

- Zet uw handen bij het verplaatsen van het zijhek uw handen alleen op de plekken die zijn gemarkeerd met het greeplabel.

1.

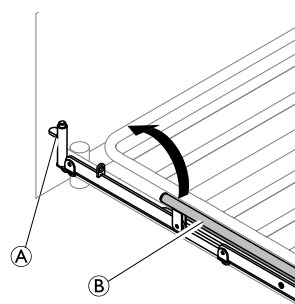

2.

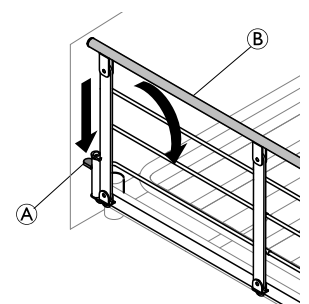

1. **Omhoog:** Til met het vergrendelingsmechanisme (ontgrendelingsknop) **A** de bovenste stang **B** van het zijhek omhoog en richting het uiteinde. Zorg dat het zijhek goed is vergrendeld.
2. **Omlaag:** Druk op de ontgrendelingsknop **A** en duw de bovenste stang **B** van het zijhek weg van het vergrendelmechanisme.

4.3.2 Britt V- en Line-zijhekken

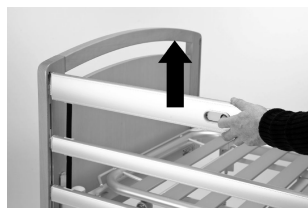

Vergrendelen/hoogste stand

Trek de bovenste houten balk van het zijhek omhoog totdat de borgpen hoorbaar vastklikt.



Ontgrendelen

Til de bovenste houten balk van het zijhek omhoog en druk de twee vergrendelingsringen naar elkaar toe.



Omlaag/laagste stand

Laat het zijhek zakken.

Een zijhekverhoger gebruiken

Line-zijhekken en Britt V-zijhekken kunnen worden uitgerust met een verhoger. Met een zijhekverhoger is het mogelijk om een 15 cm dikker matras te gebruiken.



WAARSCHUWING!

Gevaar voor letsel of overlijden

Een verkeerd geplaatste zijhekverhoger kan van het bed afvallen. Er bestaat dan een verhoogde kans dat de gebruiker uit het bed valt.

- Zorg dat de zijhekverhoger op de juiste manier aan het zijhek is bevestigd. Raadpleeg de gebruiksaanwijzing van de zijhekverhoger.
- Zorg dat u de juiste zijhekverhoger voor uw zijhek gebruikt (de vorm moet overeenkomen met de vorm van het zijhek. Met een label op de verhoger wordt aangegeven bij welk zijhek de verhoger hoort. Zie de afbeelding hieronder.

Verhoger voor LINE-zijhek:

Verhoger voor BRITT V-zijhek:

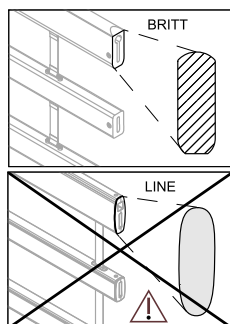
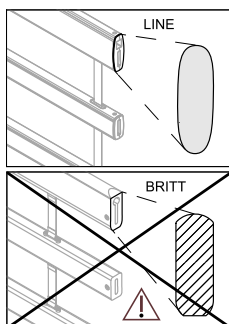

4.3.3 Verso II-zijhekken

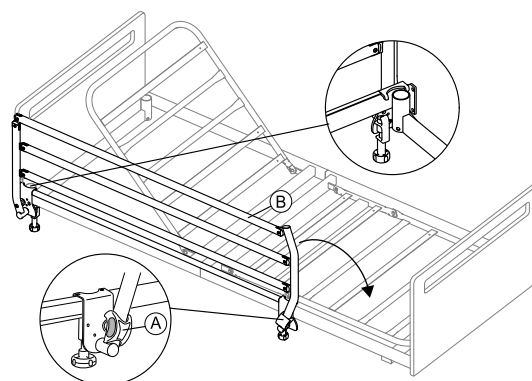

Het zijhek omlaag klappen/openen

1. Houd de bovenste balk ② met één hand vast terwijl u met de andere hand de vergrendelingsknop ① naar buiten trekt.
2. Trek de bovenste balk zijwaarts en laat de vergrendelingsknop los.
3. Klap het zijhek omlaag naar de laagste positie.

Het zijhek omhoog klappen/sluiten

1. Trek de bovenste balk ② omhoog tot het zijhek goed in de vergrendeling vastzit.

4.4 Handbediening

De **handbediening** is voorzien van **vijf** knoppen voor de bediening van de elektrische functies van het bed. Er is een versie van de **handbediening** die is voorzien van een vergrendelfunctie.

Zitpositie



1. Omhoog: druk links op de knop (▲).
2. Omlaag: druk rechts op de knop (▼).

Rugleuningedeelte



1. Omhoog: druk links op de knop (▲).
2. Omlaag: druk rechts op de knop (▼).

Beengedeelte



1. Omhoog: druk links op de knop (▲).
2. Omlaag: druk rechts op de knop (▼).

Dijgedeelte



1. Omhoog: druk links op de knop (▲).
2. Omlaag: druk rechts op de knop (▼).

Hoogteaanpassing



1. Omhoog: druk links op de knop (▲).
2. Omlaag: druk rechts op de knop (▼).

4.4.1 Vergrendelingsmechanisme

Met het vergrendelingsmechanisme kunnen bepaalde functieknoppen worden geblokkeerd. Bij alle typen

handbediening kunnen de knoppen afzonderlijk worden geblokkeerd.

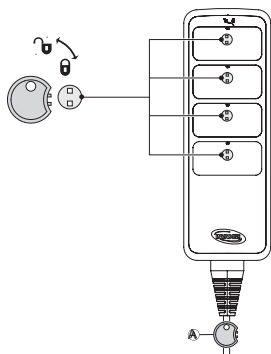

1. Steek de sleutel **A** in het sleutelgat net boven de gewenste functie.
2. Draai de sleutel met de klok mee om te vergrendelen.
3. Draai de sleutel tegen de klok in om te ontgrendelen.

4.5 Soft Control

Functieknoppen



Om het bed omhoog te brengen, drukt u op de knop Omhoog.



Om het bed omlaag te brengen, drukt u op de knop Omlaag.



Zitpositie

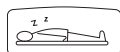

Horizontale matrasbodem

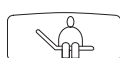

'Uit bed'-knop (hiermee zet u de rugleuning omhoog en het dijgedeelte in een horizontale stand)

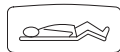

Dijgedeelte



Beengedeelte

4.6 Zwenkwielen en remmen



LET OP!

Beknellingsgevaar

Alle remmen worden met de voet bediend.
– Gebruik niet uw vingers om de rem te ontgrendelen.



LET OP!

Risico op lichamelijk letsel

Als de remmen niet zijn vergrendeld kan de gebruiker vallen bij het in- of uitstappen van het bed.
– Voordat de patiënt in of uit het bed stapt en tijdens het verzorgen van de patiënt moeten de remmen altijd zijn vergrendeld.



Op verschillende soorten absorberende oppervlakken, waaronder onbehandelde of slecht behandelde vloeren, kunnen de zwenkwielen afdrukken achterlaten. Om afdrukken te voorkomen, adviseert *Invacare®* een geschikte vorm van bescherming tussen de zwenkwielen en de vloer aan te brengen.

4.6.1 Centraal remsysteem

Alle wielen kunnen met een van de pedalen worden vergrendeld.

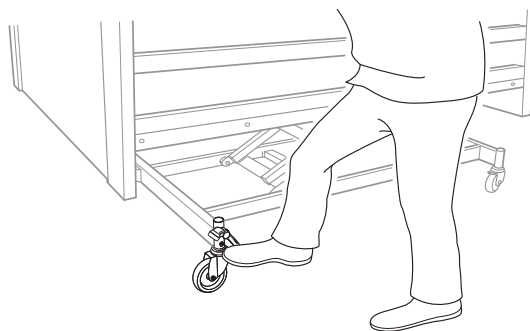

Ga bij het inschakelen van de remmen altijd in het midden van de lange zijde van het bed staan.

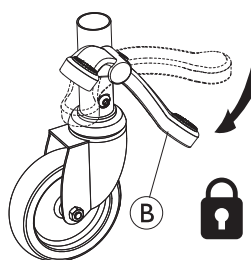

1. De remmen vergrendelen:
– trap op het rode pedaal **B**

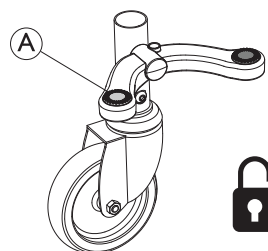

1. De remmen ontgrendelen:
– trap op het groene pedaal **A** totdat de rem in de **neutrale stand** staat; dat wil zeggen dat beide pedalen op gelijke hoogte staan.

Stuurbaar zwenkwiel (optioneel)

Het bed met centraal remsysteem kan van een stuurbaar zwenkwiel worden voorzien. Dit wordt met het pedaal van het centrale remsysteem bediend.

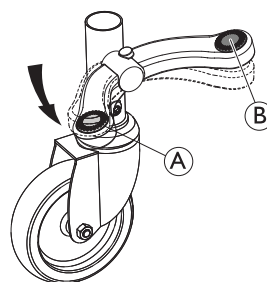

1. De sturing activeren: wanneer de rem in de neutrale stand staat, trapt u op het groene pedaal **A**.
2. De sturing deactiveren: wanneer de sturing is geactiveerd, trapt u op het rode pedaal **B** totdat de rem in de neutrale stand staat.

4.7 Papegaai



WAARSCHUWING!

Risico op lichamelijk letsel

Het bed kan kantelen als de handgreep wordt gebruikt terwijl de papegaai van het bed weg is gedraaid.

- De papegaai moet altijd zo worden geplaatst, dat de handgreep boven het bed hangt.
- Overschrijd nooit de maximaal toegestane belasting van de papegaai: 80 kg.

4.7.1 Plaats de papegaai

De papegaai kan aan de linker- of rechterzijde van het hoofdeinde van het bed worden geplaatst.

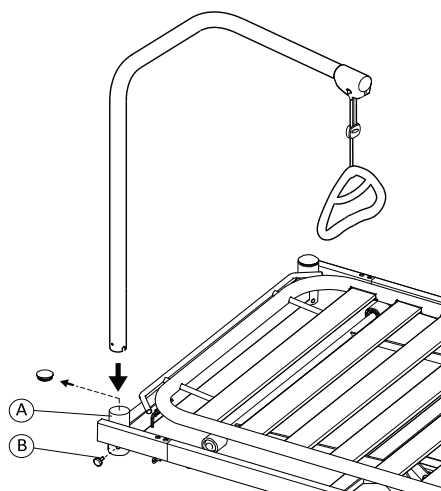

1. Verwijder de kunststof plug uit de papegaaihuis (A) aan het hoofdeinde van het bed.
2. Plaats de papegaai in de buis en zet deze vast met de vleugelschroef (B).



De zwenkbare papegaai moet niet volledig worden vastgedraaid met een vleugelschroef, zodat het naar de zijkant van het bed gedraaid kan worden.

4.7.2 De hoogte van de handvatten aanpassen

De hoogte van de handvatten dient altijd te worden aangepast aan de behoefte van de gebruiker.

- 1.
- 2.

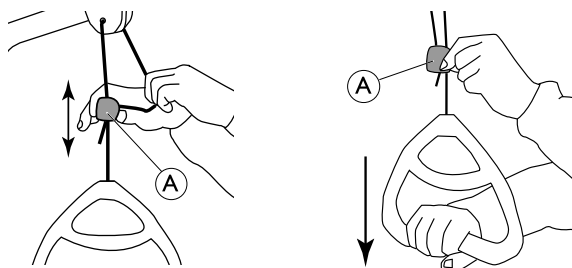

1. Stel de gewenste hoogte van het handvat in door het koord opzij te houden en tegelijkertijd de kunststof koordvergrendeling (A) omhoog of omlaag te schuiven.
2. Vergrendel het handvat door het koord terug te duwen in de vergrendeling (A) en het handvat omlaag te trekken.



KENNISGEVING

Na het aanpassen van de hoogte van de handvatten:

- Controleer of de beide koorden boven de vergrendeling zich parallel aan elkaar en in de vergrendeling bevinden.
- Controleer of het koord goed is vergrendeld door krachtig aan het handvat te trekken.

4.8 Standen voor noodgevallen

Bij een medisch noodgeval kan het nodig zijn om alle of bepaalde delen van de matrasbodemplaat in de vlakke stand te zetten, zoals een vlak ruggedeelte voor reanimatie (CPR).

U kunt als volgt een gedeelte van de matrasbodemplaat in een vlakke stand zetten:

- gebruik de betreffende functie op de handbediening

OF

- in geval van een stroomstoring, gebruik de handmatige noodstop en verlaag het gedeelte van de matrasbodemplaat.

Raadpleeg 4.8.1 Noodstop van een matrasbodemplaat, pagina 15.

4.8.1 Noodstop van een matrasbodemplaat

In geval van een stroom- of motorstoring kan een noodstop van het rug-, dij- of beengedeelte nodig zijn. Een noodstop van de hoogteaanpassing is NIET mogelijk.



LET OP!

Kans op lichamelijk letsel

- Er zijn minimaal twee personen nodig om een matrasbodemplaat via de noodstop los te koppelen.
- Wanneer een matrasbodemplaat wordt losgekoppeld, kan het snel omlaag komen. Reik niet met uw arm onder de matrasbodemplaat terwijl u deze omlaag brengt.



KENNISGEVING

- Voordat u de matrasbodemplaat via de noodstop loskoppelt, moet u de stekker uit het stopcontact halen.

1. Beide personen houden de matrasbodemplaat vast.
2. Een van beiden zoekt de betreffende motor en trekt de vergrendelingspen eruit.

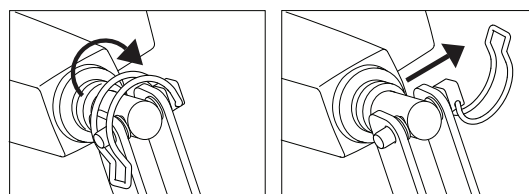

3. Beide personen laten de matrasbodemplaat langzaam zo ver mogelijk zakken.

5 Onderhoud

5.1 Algemene informatie over onderhoud



LET OP!

Risico op schade of lichamelijk letsel

- Voer geen onderhouds- of reparatieprocedures uit terwijl het product in gebruik is.

Volg de onderhoudsprocedures die worden beschreven in deze handleiding voor een maximale productiviteit en levensduur van uw product.

In de servicehandleiding van dit product worden verdere procedures voor onderhoud en inspectie beschreven, die door een gekwalificeerde monteur moeten worden uitgevoerd. Servicehandleidingen zijn verkrijgbaar via Invacare.

5.1.1 Periodiek onderhoud

We raden u sterk aan om ten minste om het jaar volledig onderhoud te laten plegen en de actuators elk jaar te laten nakijken.

Neem voor onderhoud contact op met uw Invacare-leverancier of de onderhoudsafdeling van uw instelling.

5.2 Dagelijkse controles



WAARSCHUWING!

Risico op schade of lichamelijk letsel

Beschadigde en versleten onderdelen kunnen de veiligheid van het product aantasten.

- Het product dient vóór elk gebruik te worden gecontroleerd.
- Gebruik het product niet als het beschadigd is of als u vermoedt dat bepaalde onderdelen van het product onveilig zijn. Neem in dat geval onmiddellijk contact op met uw Invacare-leverancier en zorg dat het product niet wordt gebruikt totdat het is gerepareerd.

Lijst dagelijkse controle

- Voer een visuele controle uit op het bed. Controleer alle onderdelen op externe schade of slijtage.
- Controleer alle materialen, bevestigingspunten, onderdelen die onder spanning komen te staan en alle draaipunten op slijtage, breuken, rafeling, vervorming en verslechtering.
- Controleer of de handbediening en alle actuators naar behoren werken.

5.3 Reiniging en desinfectie

5.3.1 Algemene veiligheidsinformatie



LET OP!

Besmettingsgevaar

- Tref voorzorgsmaatregelen voor uw eigen veiligheid en gebruik de juiste beschermingsuitrusting.



LET OP!

Risico op elektrische schokken en beschadiging van het product

- Schakel het apparaat uit en haal indien van toepassing de stekker uit het stopcontact.
- Houd bij het reinigen van elektrische onderdelen rekening met de betreffende beschermingsgraad tegen het binnendringen van water.
- Zorg dat er geen water op de stekker of het stopcontact spat.
- Raak de contactdoos niet aan als u natte handen hebt.



KENNISGEVING

Het gebruik van de verkeerde vloeistoffen of methoden kan het product aantasten of beschadigen.

- Alle gebruikte reinigings- en desinfecteringsmiddelen moeten effectief zijn, met elkaar gecombineerd kunnen worden en de te reinigen materialen beschermen.
- Gebruik nooit bijtende vloeistoffen (zuren, basen enzovoort) of schurende reinigingsmiddelen. We raden u aan een gewoon huishoudelijk reinigingsmiddel zoals vaatwasmiddel te gebruiken, indien in de reinigingsinstructies geen ander middel wordt voorgeschreven.
- Gebruik nooit een oplosmiddel (thinner, aceton en dergelijke) waardoor de structuur van de kunststof kan veranderen of labels kunnen loslaten.
- Zorg er altijd voor dat het product volledig droog is voordat dit weer in gebruik wordt genomen.



Volg voor reiniging en desinfectie in klinische omgevingen of omgevingen voor langdurige zorg de intern ingestelde procedures.

5.3.2 Reinigingsintervallen



KENNISGEVING

Regelmatig reinigen en desinfecteren zorgt voor een soepele werking, verhoogt de levensduur en voorkomt besmetting.

Reinig en desinfecteer dit product:

- regelmatig tijdens gebruik,
- voor en na onderhoudswerkzaamheden;
- als het in contact is gekomen met lichaamsvocht;
- voordat een nieuwe gebruiker er gebruik van maakt.

5.3.3 Reinigingsinstructies



KENNISGEVING!

Alleen bepaalde onderdelen van het product kunnen in geautomatiseerde wassystemen of met hogedrukreinigingsapparatuur worden gereinigd.

- Raadpleeg de servicehandleiding van het product voor uitgebreide informatie over reinigen in geautomatiseerde wassystemen of met hogedrukreinigingsapparatuur.
- Alle andere onderdelen moeten handmatig worden gereinigd.

Handmatig reinigen

Alle onderdelen (met uitzondering van verwijderbaar textiel)

- Reinigingsmiddel: We raden aan een mild reinigingsmiddel te gebruiken met een neutrale of bijna neutrale pH (5-9).



U kunt commercieel verkrijgbare consumentenproducten zoals afwasmiddel of algemene reinigingsmiddelen gebruiken. Lees de instructies op het label van het reinigingsmiddel en gebruik het middel in de aangegeven concentratie.

- Max. watertemperatuur: 40 °C
1. Veeg oppervlakken grondig schoon met een zachte doek die licht is bevochtigd met reinigingsmiddel totdat al het zichtbare vuil is verwijderd.
 2. Verwijder alle resten reinigingsmiddel met een schone vochtige doek.
 3. Droog af met een schone zachte doek.

Verwijderbaar textiel (inclusief bekleding en matrassen)

- Zie het label op het betreffende product.

5.3.4 Instructies voor desinfecteren

Verzorging thuis

- Desinfectiemiddel: We raden aan een desinfectiemiddel op basis van alcohol te gebruiken (met 70-90% alcohol).



Lees de instructies op het label van het desinfectiemiddel. Hier vindt u informatie over het werkingsspectrum (bacteriën, schimmels en/of virussen), compatibiliteit van materialen en de juiste blootstellingstijd.

1. Controleer of de oppervlakken schoon zijn voordat u deze desinfecteert.
2. Bevochtig een zachte doek met desinfectiemiddel en veeg over alle toegankelijke oppervlakken. Houd deze vochtig gedurende de blootstellingstijd die staat vermeld op het label van het desinfecteermiddel.
3. Laat het product aan de lucht drogen.

Verzorging in een instelling

Volg de desinfectieprocedures van uw instelling op en gebruik uitsluitend desinfectiemiddelen en -methoden die hierin worden vermeld.

5.4 Smering

Controleer de smerpunten van het bed en vet deze goed in, minimaal om het jaar, volgens de specificaties in de servicehandleiding.

6 Na gebruik

6.1 Afvoeren

Wij hopen dat u voldoende milieubewust bent om dit product na de levensduur naar een afvalverwerkingsstation te brengen.

Haal het product en de onderdelen ervan uit elkaar, zodat de verschillende materialen afzonderlijk kunnen worden gerecycled.

Gebruikte producten en verpakkingen moeten worden afgevoerd en gerecycled overeenkomstig de wet- en regelgeving voor afvalverwerking in het betreffende land. Neem contact op met uw plaatselijke afvalverwerkingsbedrijf voor meer informatie.

6.2 Geschikt maken voor hergebruik

Dit product is geschikt voor hergebruik. Om het product voor een nieuwe gebruiker gebruiksklaar te maken, voert u de volgende handelingen uit:

- Inspectie
- Schoonmaken en desinfecteren

Zie voor meer informatie *5 Onderhoud, pagina 16* en de servicehandleiding bij dit product.

Zorg ervoor dat de gebruikershandleiding samen met het product wordt overhandigd.

Hergebruik het product niet als er schade of afwijkingen zijn geconstateerd.

7 Problemen oplossen

7.1 Problemen oplossen

Symptoom	Mogelijke oorzaak	Oplossing
Onderdeel van bed is vastgelopen	Maximale reikwijdte bereikt	Gebruik de tegenovergestelde knop
Bed in gebruik: geen van de elektrische functies werkt	Stekker niet in stopcontact	Steek de voedingskabel in het stopcontact
	Handbediening niet aangesloten	Controleer of de handbediening goed op de besturingseenheid is aangesloten.
	Handbediening defect	Bel de dealer/monteur om de handbediening te vervangen
	Besturingseenheid defect	Bel de dealer/monteur om de besturingseenheid te vervangen
	Kabels in de knoop of bekneeld	Bel de dealer/monteur om de kabels te vervangen
Zijhek gaat niet open of dicht	Vergrendelingsmechanisme defect	Bel de dealer/monteur om het zijhek te repareren

8 Technische Specificaties

8.1 Afmetingen van het bed

- Alle afmetingen worden aangegeven in centimeters.
- Alle hoeken worden aangegeven in graden.
- Alle maten en hoeken worden zonder toleranties vermeld.

De vermelde lengtematen gelden voor een niet-verlengd bed. Het bed kan aan de beide uiteinden respectievelijk 5 en 10 cm worden verlengd.

De vermelde hoogtematen gelden voor een bed met zwenkwielen met een diameter van 10 cm. Met kleinere of grotere zwenkwielen verschillen de hoogtes dienovereenkomstig.

Invacare® behoudt zich het recht voor de vermelde maten en hoeken zonder waarschuwing te wijzigen.

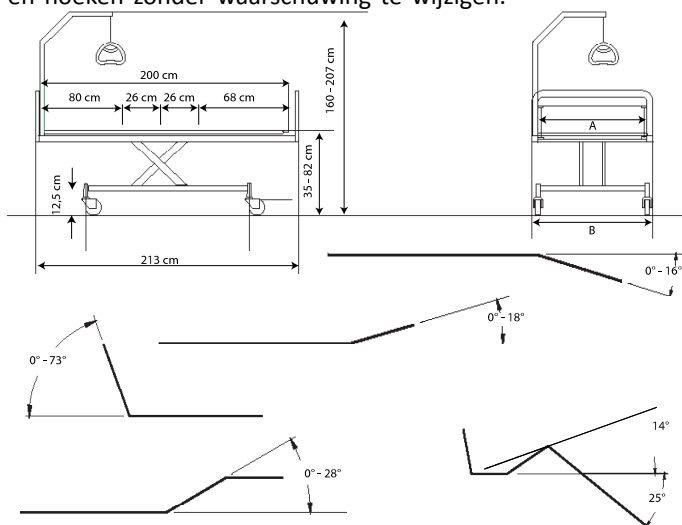



	SB 755
Breedte matrasbodem A	85 / 90 / 105 / 120 cm
Totale breedte B	95 / 100 / 115 / 130 cm
Lengte matrasbodem	200 (80+26+26+68) cm
Totale lengte	213 cm
Hoogte (bed tot vloer)	35 - 82 cm
Hoogte (onderstel tot vloer)	15 cm
Totale hoogte (inclusief papegaai)	160 - 207 cm

8.2 Afmetingen zijhekkken

Zijhek	Type	Afmetingen	Informatie
Line standaard	Aluminium zijhek over gehele lengte	206 cm x 40 cm	Op de geleiderails van het beduiteinde gemonteerd. Ontgrendelingsknoppen in het midden.

Line verlengbaar	Aluminium zijhek over gehele lengte met telescopische verlenging	206-226 cm x 40 cm	Op de geleiderails van het beduiteinde gemonteerd. Ontgrendelingsknoppen in het midden.
Britt V	Houten zijhek over gehele lengte	205 cm x 40 cm	Op de geleiderails van het beduiteinde gemonteerd. Ontgrendelingsknoppen in het midden.
Scala Basic 2 / Scala Basic Plus 2	Inklapbaar stalen zijhek over 3/4 van de lengte	168 cm x 40 cm	Op de zijbuis gemonteerd. Ontgrendelingsknop aan hoofdeinde.
Scala Medium 2	Inklapbaar stalen zijhek over 3/4 van de lengte	165 cm x 46 cm	Op de zijbuis gemonteerd. Ontgrendelingsknop aan hoofdeinde.
Scala Decubi 2	Inklapbaar stalen zijhek over 3/4 van de lengte	168 cm x 54 cm	Op de zijbuis gemonteerd. Ontgrendelingsknop aan hoofdeinde.
Verso II	Inklapbaar stalen zijhek over 3/4 van de lengte	156 cm x 40 cm	Op de zijbuis gemonteerd. Ontgrendelingsknop aan voeteneinde.

8.3 Maximumgewichten

	Max. gebruikersgewicht (ervan uitgaande dat het gewicht van de matras en de accessoires in totaal niet meer dan 35 kg bedraagt)	200 kg
	Veilig te belasten tot maximaal (inclusief accessoires)	235 kg

8.4 Gewichten

	Matrasbodem [85/90 cm breed]	Matrasbodem [105 cm breed]	Matrasbodem [120 cm breed]
Compleet bed (exclusief accessoires)	88 kg	107 kg	117 kg
Matrasbodem (bovenste helft)	25 kg	34 kg	37 kg
Matrasbodem (onderste helft)	23 kg	33 kg	36 kg

Schaararmen (standaard)	40 kg	40 kg	44 kg
Schaararmen (demonteerbaar)	18 kg	—	—

Gewicht | Onderdelen en accessoires van het bed

	Matras-bodem [85/90 cm breed]	Matras-bodem [105 cm breed]	Matras-bodem [120 cm breed]
Line-zijhek	4,5 kg/st	4,5 kg/st	4,5 kg/st
Line-zijhek (verlengbaar)	6,5 kg/st	6,5 kg/st	6,5 kg/st
Britt V-zijhek	7,7 kg/st	7,7 kg/st	7,7 kg/st
Britt V-zijhek (verlengd +10)	9,1 kg	9,1 kg	9,1 kg
Britt V-zijhek (verlengd +20)	9,5 kg	9,5 kg	9,5 kg
Scala 2-zijhek	7,4 kg/st	7,4 kg/st	7,4 kg/st
Verso II-zijhek	9,3 kg	9,3 kg	9,3 kg
Emma-beduiteinde	7 kg/st	—	—
Victoria-beduiteinde	10 kg/st	—	—
Susanne-beduiteinde	8,5 kg/st	9,5 kg/st	10,5 kg/st
Sophie-beduiteinde	8,5 kg/st	9,5 kg/st	10,5 kg/st
Anita-beduiteinde	9 kg/st	—	—
Piggy-beduiteinde	6 kg/st	—	—
Olivia-beduiteinde	9,5/10 kg (hoofdeinde) 6,5 kg (voeteneinde)	—	—
Papegaai	4,2 kg	4,2 kg	4,2 kg

Gewicht | Houten zijpaneel

	Paneel [200 cm lang]	Paneel [210 cm lang]	Paneel [220 cm lang]
Voor standaard-beduiteinde	5,7 kg	5,9 kg	6,2 kg
Voor omlaag geklapt beduiteinde	6,6 kg	6,8 kg	7,1 kg
Te gebruiken met Scala-zijhek	7,1 kg	7,4 kg	7,7 kg

8.5 Toegestane afmetingen van de matras

Toegestane hoogte en lengte van de matras

 De toegestane **hoogte** en **lengte** zijn afhankelijk van het model van het gebruikte zijhek

Zijhekken	Toegestane afmetingen van de matras		
	Max. hoogte (cm)	Min. hoogte (cm)	Min. lengte (cm)
Line / Line Extendable	18	12	200
Britt V	18	12	200
Scala Basic 2	15	8	200
Scala Basic Plus 2	15	8	200
Scala Medium 2	20	8	200
Scala Decubi 2	29	21	200
Verso II	18	10	200

Toegestane breedte van de matras

 De toegestane **breedte** geldt voor alle modellen zijhekken

Breedte van het bed	Toegestane breedte van de matras
85 cm	83-85 cm
90 cm	88-90 cm
105 cm	103-105 cm
120 cm	118-120 cm

8.6 Materialen

Matrasplatform	Staal (met poedercoating) en/of aluminium
Basisframe en schaararmen	Staal (met poedercoating)
Beduiteinden	Hout en/of MDF (gegalvaniseerde bevestigingsbeugels)
Zijhekken	Staal (met poedercoating), hout of aluminium
Papegaai	Staal (met poedercoating), PP en POM
Actuatorbehuizing, handbediening, bedieningsconsole, zwenkwielen en andere kunststof onderdelen	Materiaal overeenkomstig markering (PA, PP, PE, ABS)
Bouten en moeren	Staal (gegalvaniseerd)

8.7 Voorwaarden voor de gebruiksomgeving

	Opslag en transport	Bediening
Temperatuur	-10 °C tot +50 °C	+5 °C tot +40 °C
Relatieve luchtvochtigheid	20% tot 80%, niet-condenserend	
Atmosferische druk	700 hPa tot 1060 hPa	

 Laat het product vóór gebruik op bedrijfstemperatuur komen:

- Na opslag bij de minimale opslagtemperatuur kan het tot 24 uur duren voordat het product is opgewarmd.
- Na opslag bij de maximale opslagtemperatuur kan het tot 24 uur duren voordat het product is afgekoeld.

8.8 Elektrisch systeem

Ingangsspanning	Uin 100-240 V, AC, 50/60 Hz (AC = wisselstroom)
Maximale ingangsstroom	Iin max. 2.5 Ampère
Met onderbrekingen (periodieke motorfunctie)	10% 2 min. AAN/18 min. UIT

Isolatieklasse	Apparatuur van KLASSE II
Type B-apparaat	Toegepast onderdeel voldoet aan de opgegeven vereisten voor bescherming tegen elektrische schokken in overeenstemming met IEC60601-1.
Geluidsniveau	55 dB(A)
Mate van bescherming	De bedieningseenheid, motoren en handbediening zijn beschermd volgens IPX6 of IPX6W (afhankelijk van de configuratie). Zie voor de juiste IP-klasse het productlabel op het bed en het label op het betreffende apparaat. De laagste IP-classificatie is bepalend voor de algehele classificatie van het bed. IPx6- het systeem is beschermd tegen water dat vanuit een willekeurige richting tegen de onderdelen wordt gespoten (niet onder hoge druk). IPx6w- het systeem is beschermd tegen water dat of stoom die vanuit een willekeurige richting onder hoge druk tegen de onderdelen wordt gespoten.

 Het bed is niet voorzien van een scheidingschakelaar (hoofdschakelaar). Als de elektrische verbinding met het bed moet worden losgekoppeld, moet u eerst de stekker uit het stopcontact trekken.

9 Elektromagnetische compatibiliteit (EMC)

9.1 Algemene informatie over EMC

Elektrische medische apparatuur moet worden geïnstalleerd en gebruikt in overeenstemming met de EMC-informatie in deze handleiding.

Tests hebben uitgewezen dat dit product voldoet aan de EMC-richtlijnen volgens IEC/EN 60601-1-2 voor apparatuur van klasse B.

Draagbare en mobiele RF-communicatieapparatuur kan de werking van dit product beïnvloeden.

Bij andere apparaten kan er al van interferentie sprake zijn bij zeer lage elektromagnetische straling, zelfs als wordt voldaan aan bovengenoemde richtlijnen. Om te kunnen bepalen of emissie uit dit product de oorzaak is van de interferentie, schakelt u het product in en weer uit. Als er bij uitschakeling van dit product geen interferentie meer optreedt, is het product de oorzaak van de interferentie. In dit soort zeldzame gevallen kunt u het volgende doen om de interferentie te verminderen of te stoppen:

- Draai of verplaats het product, of vergroot de afstand tussen de apparaten.

9.2 Elektromagnetische straling

Richtlijn en verklaring van de fabrikant

Dit product is bedoeld voor gebruik in een elektromagnetische omgeving zoals hieronder aangegeven. De klant of de gebruiker van dit product moet zeker stellen dat dit in een dergelijke omgeving wordt gebruikt.

RF-emissietest	Naleving	Elektromagnetische omgeving – richtlijn
RF-emissies CISPR 11	Groep I	Dit product gebruikt elektromagnetische energie uitsluitend voor de interne functies. Daardoor zijn de RF-emissies zeer laag en veroorzaken deze hoogstwaarschijnlijk geen interferentie in nabije apparaten.
RF-emissies CISPR 11	Klasse B	Dit product is geschikt voor gebruik in alle situaties, inclusief thuisituaties en overal waar het openbare laagspanningsnet de stroom levert voor huishoudelijke doeleinden.
Harmonische emissies IEC 61000-3-2	Klasse A	
Spanningsfluctuaties/ flikkeremissies IEC 61000-3-3	Voldoet	

9.3 Elektromagnetische immuniteit

Richtlijn en verklaring van de fabrikant

Dit product is bedoeld voor gebruik in een elektromagnetische omgeving zoals hieronder aangegeven. De klant of de gebruiker van dit product moet zeker stellen dat dit in een dergelijke omgeving wordt gebruikt.

Immuniteitstest	Testniveau/ mate van overeenkomst	Elektromagnetische omgeving– richtlijn
Elektrostatische ontlading (ESD) IEC 61000-4-2	± 8 kV contact ± 2 kV, ± 4 kV, ± 8 kV, ± 15 kV lucht	Vloeren moeten van hout, beton of tegels zijn. Als vloeren zijn bekleed met synthetische vloerbedekking, moet de relatieve vochtigheid minstens 30% bedragen.
Elektrostatische transiënt/ burst IEC 61000-4-4	± 2 kV voor stroomtoevoerkabels; 100 kHz herhaalfrequentie ± 1 kV voor input-/outputkabels; 100 kHz herhaalfrequentie	De kwaliteit van de netstroom moet overeenkomen met die van een commerciële omgeving of ziekenhuisomgeving.
Overspanning IEC 61000-4-5	± 1 kV kabel naar kabel ± 2 kV kabel naar aarde	De kwaliteit van de netstroom moet overeenkomen met die van een commerciële omgeving of ziekenhuisomgeving.

Immunitiestest	Testniveau/ mate van overeenkomst	Elektromagnetische omgeving- richtlijn
Spanningsdips, korte onderbrekingen en spanningsvariaties op stroomtoevoerkabels IEC 61000-4-11	< 0% U_T gedurende 0,5 cyclus in stappen van 45° 0% U_T gedurende 1 cyclus 70% U_T gedurende 25/30 cycli < 5% U_T gedurende 250/300 cycli	De kwaliteit van de netstroom moet overeenkomen met die van een commerciële omgeving of ziekenhuisomgeving. Als de gebruiker van dit product continue beschikbaarheid vereist gedurende netspanningsonderbrekingen, wordt aangeraden het product van voeding te voorzien met een noodstroomvoorziening (UPS, Uninterruptable Power Supply) of een accu. U_T is de netspanning vóór toepassing van de test.
Magnetisch veld van netstroomfrequentie (50/60 Hz) IEC 61000-4-8	30 A/m	Magnetische velden van de netspanningsfrequentie moeten op een niveau liggen dat kenmerkend is voor een typische commerciële omgeving of ziekenhuisomgeving.
Geleidings-RF IEC 61000-4-6 Stralings-RF IEC 61000-4-3	3 V 150 kHz - 80 Mhz 6 V binnen bandbreedtes voor ISM en amateurradio 10 V/m 80 Mhz - 2,7 GHz Zie tabel 9 van IEC 60601-1-2 voor specificaties van de 385 MHz - 5785 MHz-test met betrekking tot immuniteit voor draadloze RF-communicatie-apparatuur.	De veldsterkte van vaste zenders, zoals basisstations voor draadloze telefonie, mobilofoons, amateurzenders, AM- en FM-radiozenders en tv-zenders kunnen theoretisch niet nauwkeurig worden voorspeld. Om de invloed van vaste RF-zenders op de elektromagnetische omgeving te bepalen, moet een elektromagnetisch veldonderzoek worden overwogen. Indien de gemeten veldsterkte op de locatie waar het product wordt gebruikt de eerdergenoemde toegestane elektromagnetische waarden overstijgt, moet dit product worden geobserveerd om normaal functioneren vast te stellen. Als abnormaal functioneren wordt geconstateerd, zijn wellicht extra maatregelen nodig, zoals het verdraaien of verplaatsen van het product. Interferentie kan optreden in de nabijheid van apparatuur met het volgende symbool:  Houd draagbare en mobiele RF-communicatieapparatuur op ten minste 30 cm van de onderdelen van dit product (inclusief kabels).

 Deze richtlijnen zijn mogelijk niet in alle omstandigheden van toepassing. Elektromagnetische straling wordt beïnvloed door absorptie en reflectie van gebouwen, objecten en mensen.

9.4 Testspecificaties met betrekking tot immuniteit voor draadloze RF-communicatieapparatuur

IEC 60601-1-2 — tabel 9

Testfrequentie (MHz)	Band ^{a)} (MHz)	Service ^{a)}	Modulatie ^{b)}	Testniveau immuniteit (V/m)
385	380 - 390	TETRA 400	Pulsmodulatie ^{b)} 18 Hz	27
450	430 - 470	GMRS 460, FRS 460	FM ^{c)} afwijking van ± 5 kHz sinus van 1 kHz	28

Testfrequentie (MHz)	Band ^{a)} (MHz)	Service ^{a)}	Modulatie ^{b)}	Testniveau immuniteit (V/m)
710 745 788	704 - 787	LTE-band 13, 17	Pulsmodulatie ^{b)} 217 Hz	9
810 870 930	800 - 960	GSM 800/900, TETRA 800, iDEN 820, CDMA 850, LTE-band 5	Pulsmodulatie ^{b)} 18 Hz	28
1720 1845 1970	1700 - 1990	GSM 1800; CDMA 1900; GSM 1900; DECT; LTE-band 1, 3, 4, 25; UMTS	Pulsmodulatie ^{b)} 217 Hz	28
2450	2400 - 2570	Bluetooth, WLAN, 802.11 b/g/n, RFID 2450, LTE-band 7	Pulsmodulatie ^{b)} 217 Hz	28
5240 5500 5785	5100 - 5800	WLAN 802.11 a/n	Pulsmodulatie ^{b)} 217 Hz	9

 Indien nodig kunt u de afstand tussen de zendantenne en het medisch elektrische apparaat of systeem verkleinen tot 1 meter om het testniveau voor immuniteit te bereiken. Een testafstand van 1 meter is toegestaan volgens IEC 61000-4-3.

^{a)} Voor bepaalde services worden alleen de uplinkfrequenties weergegeven.

^{b)} De draaggolf wordt gemoduleerd via een blokgolf met een bedrijfscyclus van 50 %.

^{c)} Als alternatief voor FM-modulatie kan een pulsmodulatie van 50 % bij 18 Hz worden gebruikt. Het gaat hierbij niet om echte modulatie, maar het weerspiegelt het worst-casescenario.



Belgium & Luxemburg:

Invacare nv
Autobaan 22
B-8210 Loppem
Tel: (32) (0)50 83 10 10
Fax: (32) (0)50 83 10 11
marketingbelgium@invacare.com
www.invacare.be

Nederland:

Invacare BV
Galvanistraat 14-3
NL-6716 AE Ede
Tel: (31) (0)318 695 757
nederland@invacare.com
www.invacare.nl



Invacare UK Operations Limited
Unit 4, Pencoed Technology
Park, Pencoed
Bridgend CF35 5AQ
UK



Invacare Portugal, Lda
Rua Estrada Velha 949
4465-784 Leça do Balio
Portugal



1567451-M
2024-08-14



Making Life's Experiences Possible®



Yes, you can.®